

ЛОГИКАМ

423804, РФ, Республика Татарстан, г. Набережные Челны, Промкомзона, Производственный проезд, дом 45, офис А313. тел/факс 8(8552) 53-45-11, 53-45-80; E-Mail: info@logikam.ru

Исх. № 227
от 16 октября 2023 г
ИЗВЕЩЕНИЕ
О ЗАКУПКЕ

Уважаемые господа!

Общество с ограниченной ответственностью «Логикам», расположенное по адресу: 423804, Республика Татарстан, г. Набережные Челны, Промышленно-коммунальная зона, Производственный проезд, 45, офис А313 (именуемое в дальнейшем – Организатор закупки), приглашает Вас принять участие в конкурентной процедуре закупки:

ЛОТ № 18/23 «Закупка мебели».

Для прохождения предварительного отбора и принятия участия в закупочной процедуре предлагаем Вам заполнить краткую анкету контрагента и на основании технического задания представить коммерческое предложение участника закупки, содержащее калькуляцию стоимости либо иной документ, определяющий наименование и стоимость товаров/работ (услуг). Краткую анкету участника закупки можно скачать с нашего сайта www.logikam.ru, страница «Закупки». Отправить коммерческое предложение можно через форму отправки коммерческого предложения, расположенную на странице «Закупки» на нашем сайте либо на почту zakupki@logikam.ru.

Срок подачи предложений: с 16.10.2023 до 17 ч. 00 мин 25.10.2023 г

Сроки рассмотрения предложений: с 26.10.2023 до 17 ч. 00 мин 26.10.2023 г

Не предоставление коммерческого предложения в установленные сроки считается автоматическим отказом от участия.

Прошу условия Вашего коммерческого предложения распространять на все организации ПАО «КАМАЗ», закупающие идентичный товар, работу или услугу. Все необходимые разъяснения и интересующие Вас сведения Вы можете получить, связавшись с лицом, ответственным за организацию закупочной процедуры:

Сахапова Лейсан Вагизовна, e-mail: zakupki@logikam.ru тел. 53-45-12

При выявлении признаков коррупции, злоупотреблением полномочиями или халатности со стороны сотрудников Общества просим обращаться по телефону круглосуточной «горячей линии» +7(8552) 37-18-37 или направить сообщение на электронный адрес compliance@kamaz.org.

Гарантируется полная анонимность, исключается какое бы то ни было негативное воздействие на обратившихся, даже в том случае, если сообщённая информация не получила подтверждения в ходе внутреннего расследования.

Исполнительный директор
ООО «Логикам»

Ф.М. Юнусов

Техническое задание на поставку мебели.

1. Наименование и количество товара.

№	Наименование	Размеры	Характеристики	Ед. изм.	Кол-во	Рисунок
1	Кухонный гарнитур	1400x600x2160	столешница скиф дуб вотан 26мм стеновая панель скиф дуб вотан корпус/фасады лдсп фреска ручки цвет серыймойка нержавеющей круглая	шт.	1	1
2	Шкаф для одежды	800x500x2600	корпус/фасады лдсп фреска 16 мм (ламарти), петли без доводчиков, ручки цвет серый	шт.	1	1
3	Тумба без фасадов	800x400x750	лдсп фреска 16 мм (ламарти)	шт.	1	1
4	Стол обеденный	1700x800x750	столешница скиф дуб вотан 26ммноги сварная опора цвет серый	шт.	1	1
5	Шкаф для одежды	800x450x2600	лдсп 16 мм цвет ясень (ламарти), петли без доводчиков, ручки хром	шт.	1	2
6	Стол угловой	1300x900x750	лдсп 16 мм цвет ясень (ламарти), столешница лдсп 26 мм цвет имбирь (ламарти)	шт.	2	2
7	Стеллаж	700x330x1220	лдсп 16 мм цвет ясень (ламарти)	шт.	2	2
8	Стол журнальный	600x600x500	лдсп 16 мм цвет ясень (ламарти), столешница лдсп 26 мм цвет имбирь (ламарти), опоры колесные цвет черный	шт.	2	2
9	Тумба подкатная	400x450x600	лдсп 16 мм цвет ясень (ламарти), опоры колесные цвет черный, ручки хром, направляющие без доводчиков	шт.	3	3
10	Шкаф комбинированный (полки, одежда)	1100x500x2100	лдсп 16 мм цвет ясень (ламарти), петли без доводчиков, ручки хром	шт.	1	3
11	Стол угловой	1200x1500x750	лдсп 16 мм цвет ясень (ламарти), столешница лдсп 26 мм цвет имбирь (ламарти)	шт.	1	3
12	Кухонный гарнитур	1700x500x2160	столешница скиф дуб вотан 26мм стеновая панель скиф дуб вотан корпус/фасады лдсп дуб вотан 16мм ручки цвет черный	шт.	1	4
13	Тумба под холодильник	600x600x650	корпус/фасады лдсп дуб вотан 16мм ручки цвет черный	шт.	1	4
14	Стол обеденный	1400x800x750	столешница скиф дуб вотан 26ммноги сварная опора цвет черный	шт.	1	4
15	Скамейка	1400x400x450	столешница скиф дуб вотан 26ммноги сварная опора цвет черный	шт.	4	4
16	Шкаф в раздевалку	1200x500x2500	корпус/ фасады лдсп ясень (ламарти) 16мм, петли без доводчиков, ручки хром	шт.	12	5
17	Шкаф в раздевалку	600x500x2500	корпус/ фасады лдсп ясень (ламарти) 16мм, петли без доводчиков, ручки хром	шт.	1	5
18	Кухонный гарнитур	3000x600x2160	столешница/стеновая скиф дуб вотан 26ммкорпус лдсп дуб вотан фасады лдсп рускело (ламарти)ручки чернымойка нержавеющей круг, петли без доводчиков, направляющие без доводчиков	шт.	1	6
19	Стол обеденный	1200x800x750	столешница скиф дуб вотан 26ммноги сварная опора цвет черный	шт.	1	6

2. Требования к продукции.

Поставляемый товар должен быть новым, не бывшим в употреблении, изготовлен не ранее 2023 года. Товар не должен иметь механических и других повреждений, дефектов материала.

3. Требования к упаковке и отгрузке товара.

Поставщик поставяет товар в упаковке, обеспечивающей сохранность груза от всякого рода повреждений при транспортировке, погрузке, разгрузке и хранении в складском помещении. Упаковка должна иметь маркировку, содержащую наименование товара, количество, дату изготовления. Доставка и сборка мебели осуществляется силами поставщика.

4. Гарантии

На товар предоставляется гарантия – не менее 6 месяцев.

5. Место поставки: г. Набережные Челны, Производственный проезд, дом 45.

6. Время поставок: в рабочие дни, с 8.00 до 16.00

7. Требования к предоставляемым документам.

Предоставлять Заказчику надлежащим образом оформленные отчетные документы (накладные, счета, счета-фактуры, и акты приема работ или заказ-наряды), а также, по требованию Заказчика предъявлять соответствующие сертификаты.

Исполнительный директор
ООО «Логикам»

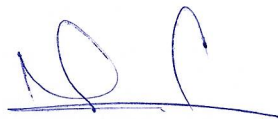

Ф.М. Юнусов

Рис. 1

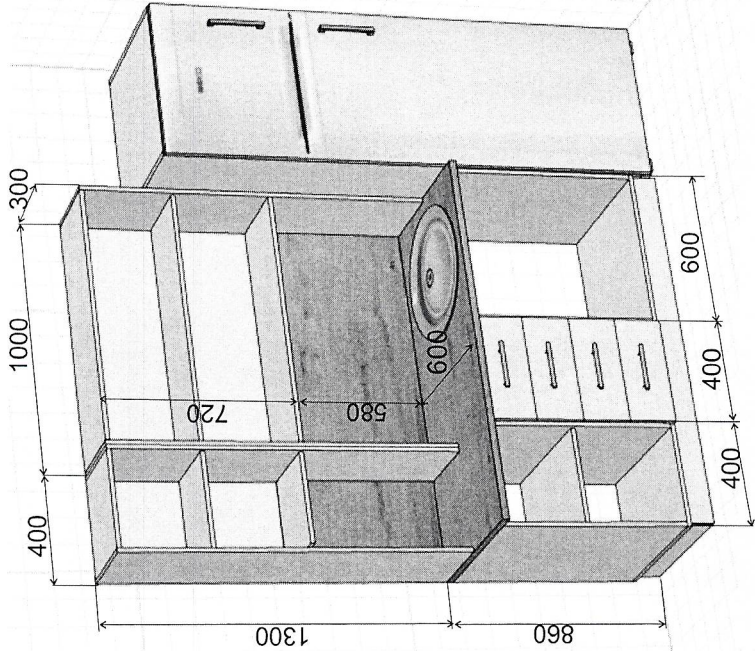

столешница скиф дуб вотан 26мм
стенная панель скиф дуб вотан
корпус/фасады гдсп фреска
ручки цвет серый
мойка нержавейка круглая

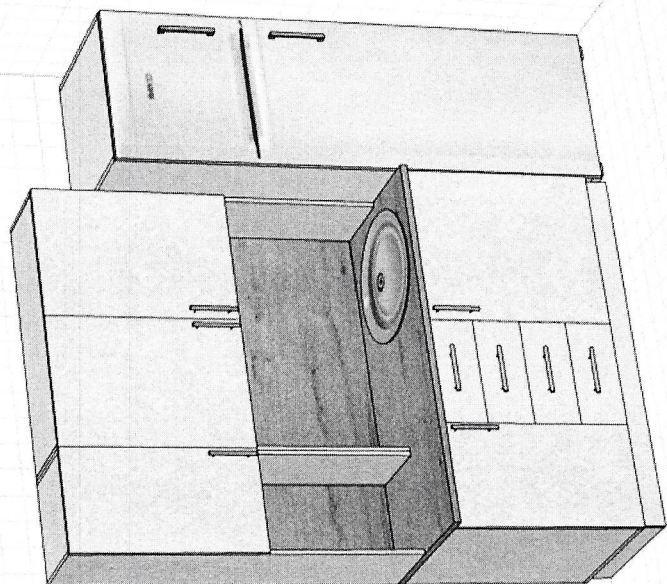

корпус/фасады гдсп фреска
ручки цвет серый

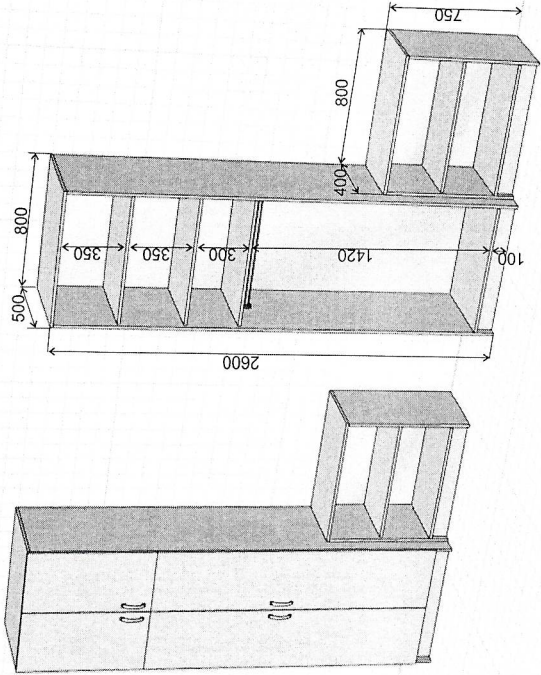

столешница скиф дуб вотан 26мм
ноги сварная опора цвет серый
постформинг с 2 стороны



Рис. 2



Рис. 3

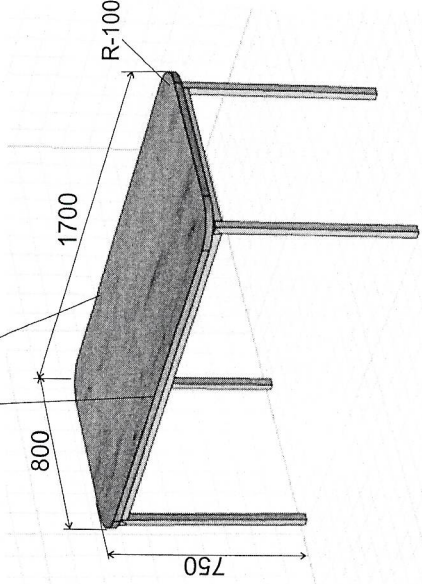

Рис. 4

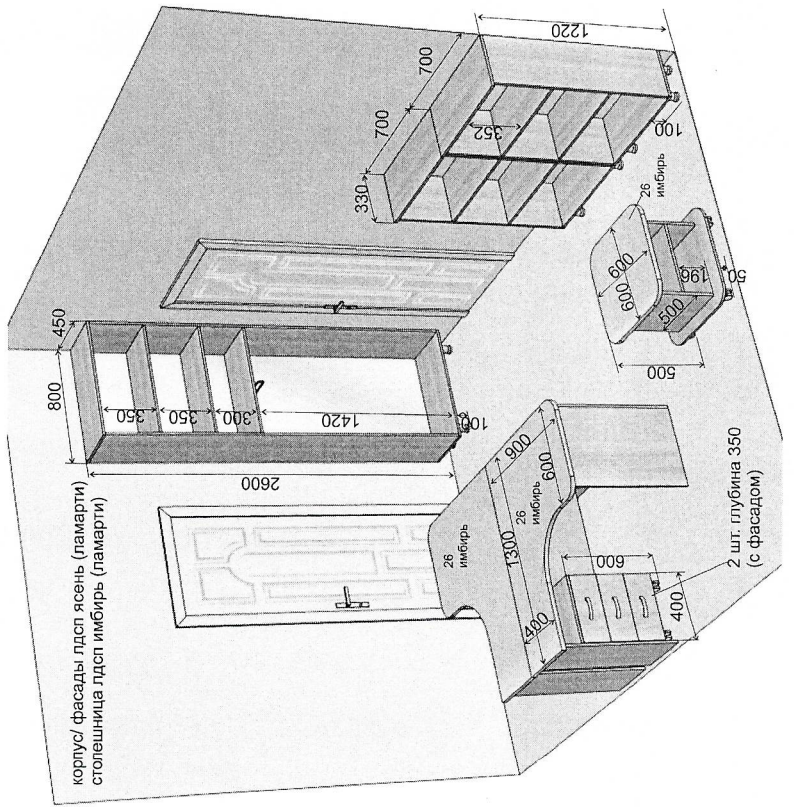
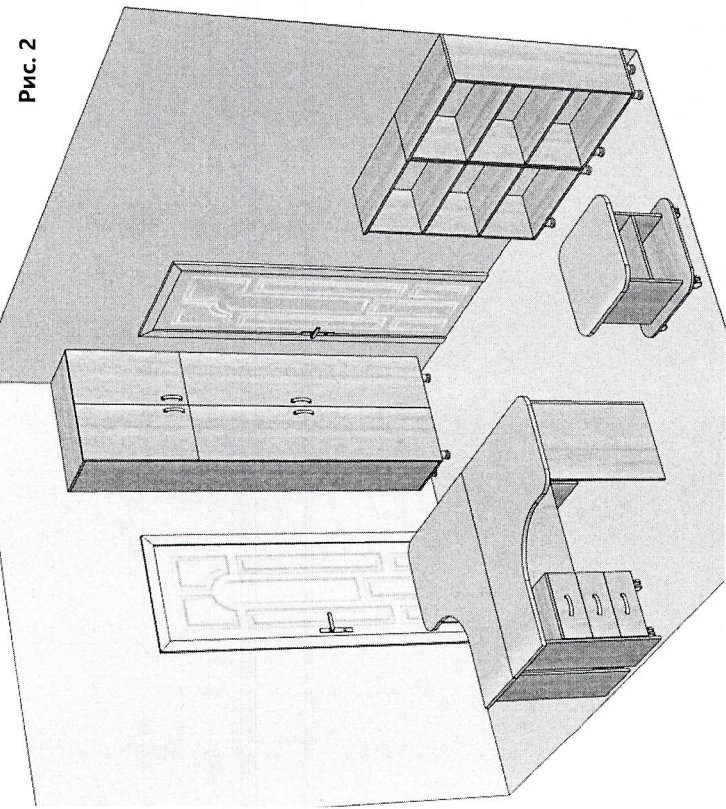

столешница скиф дуб вотан 26мм
стенная панель скиф дуб вотан
корпус/фасады лдсп дуб вотан
ручки цвет черный

столешница скиф дуб вотан 26мм
ноги сварная опора цвет черный

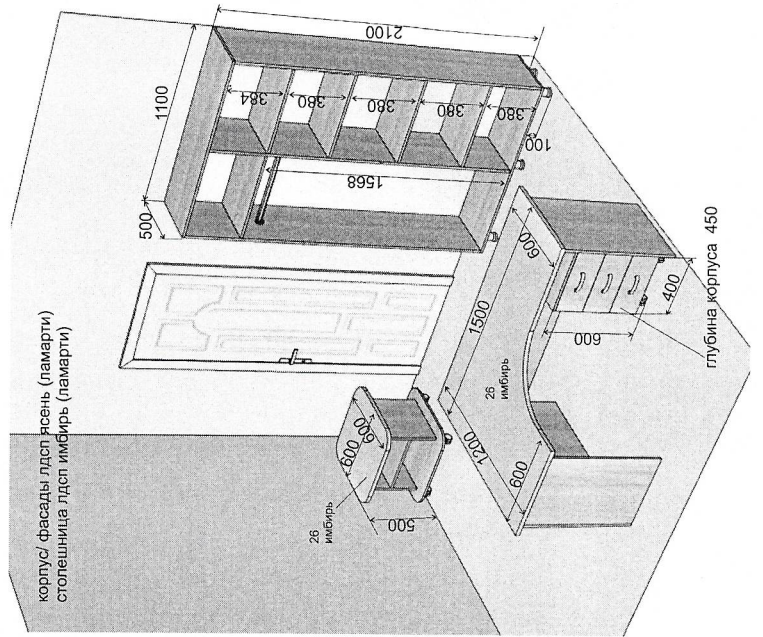
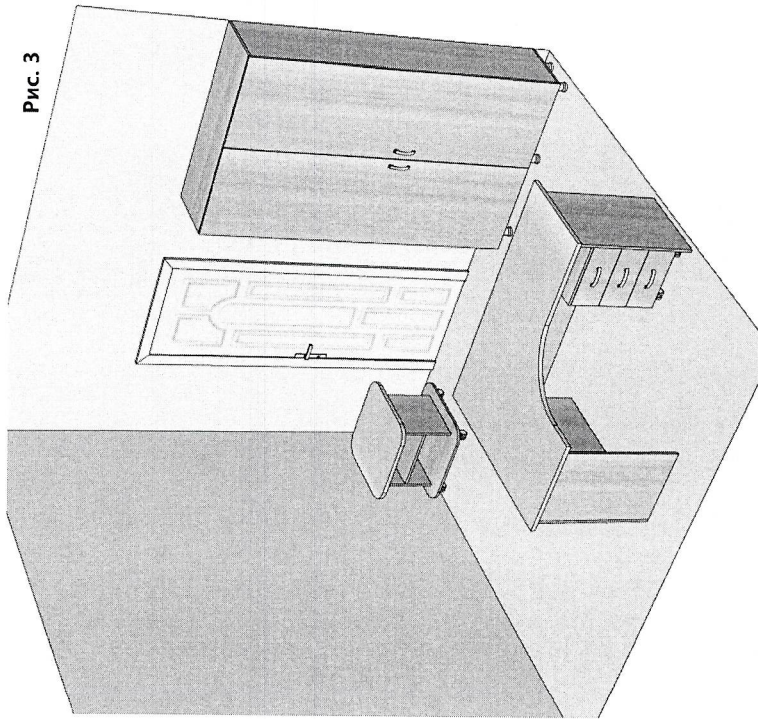
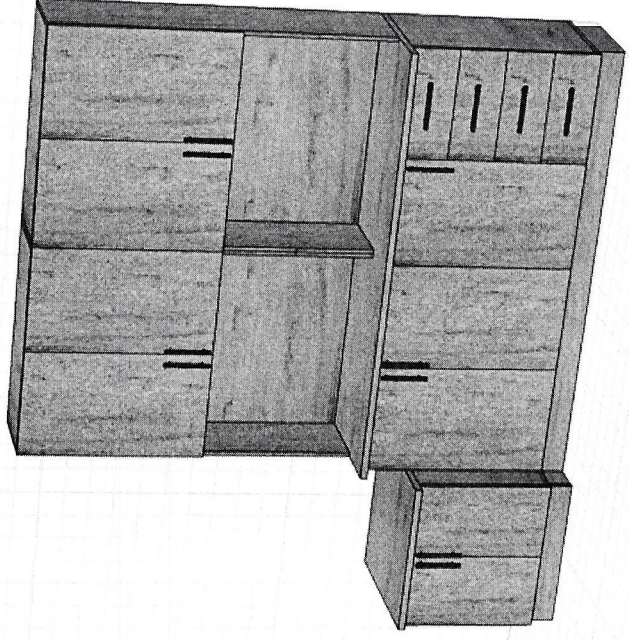
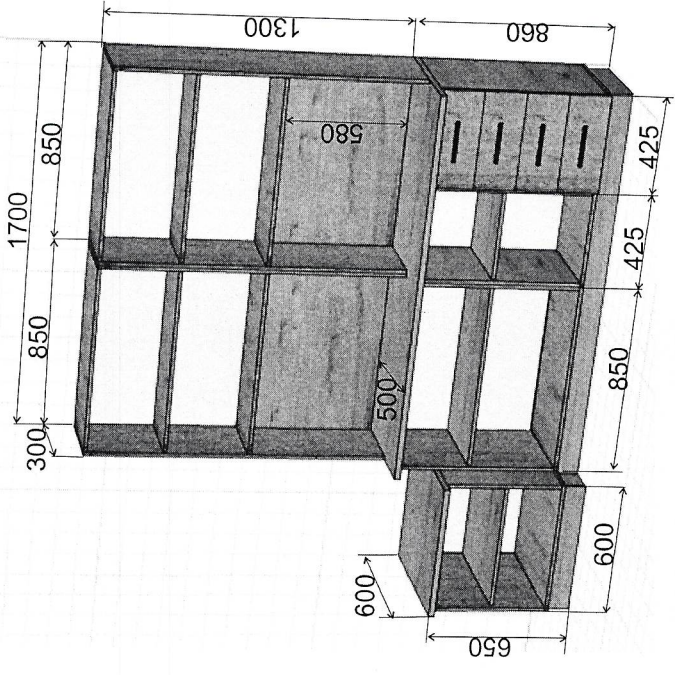
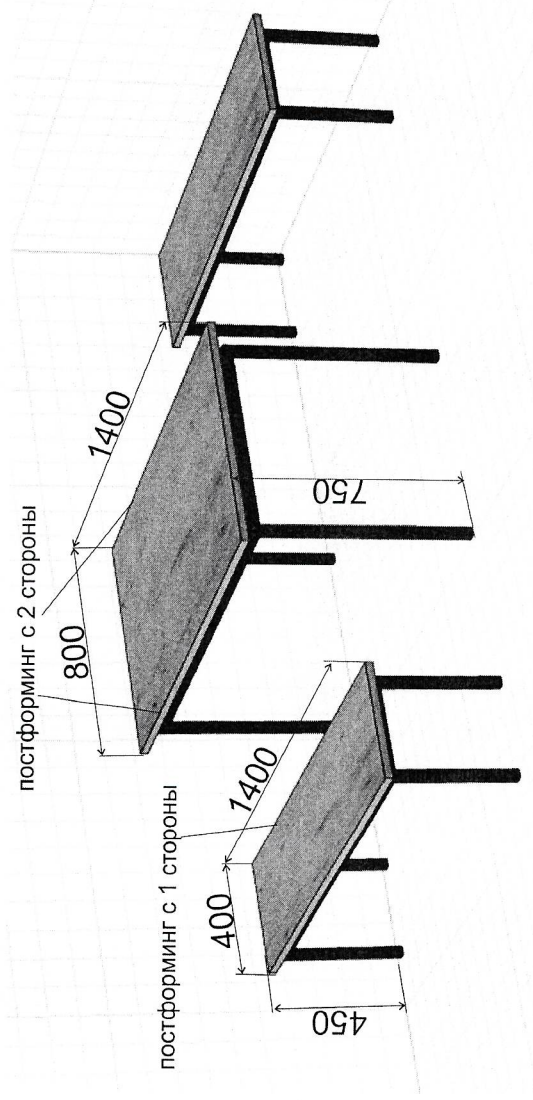

постформинг с 2 стороны

постформинг с 1 стороны

корпус/ фасады лдсп ясень (ламарт)

12 шт

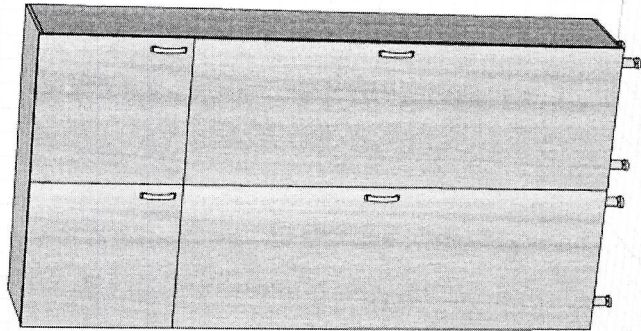
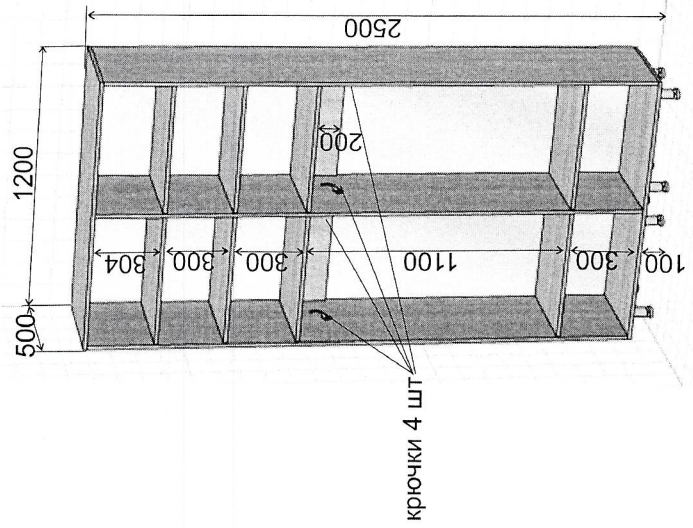

1 шт



Рис. 5

столешница скиф дуб вотан 26мм
ноги сварная опора цвет черный

2 шт

постформинг с 1 стороны

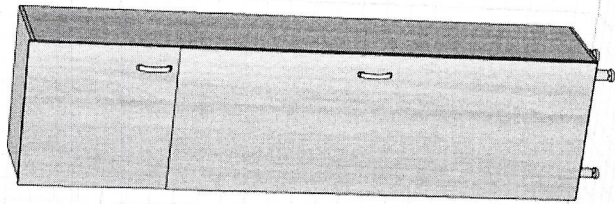
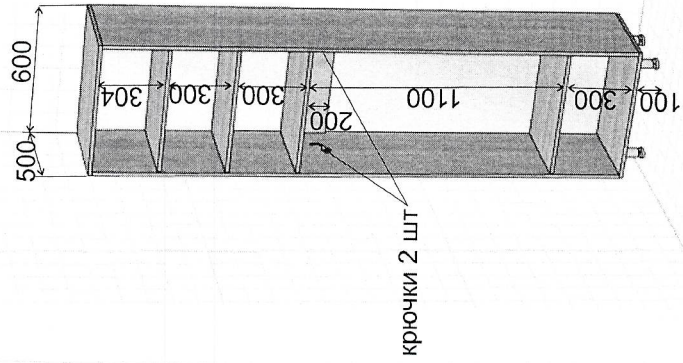
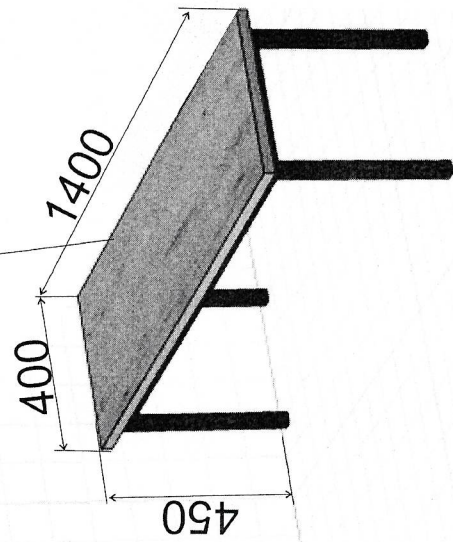

столешница/стенная скиф дуб вотан 26мм
корпус лдсп дуб вотан
фасады лдсп рускело (ламарти)
ручки черные



Рис. 6

столешница скиф дуб вотан 26мм
ноги сварная опора цвет черный

постформинг с 2 стороны

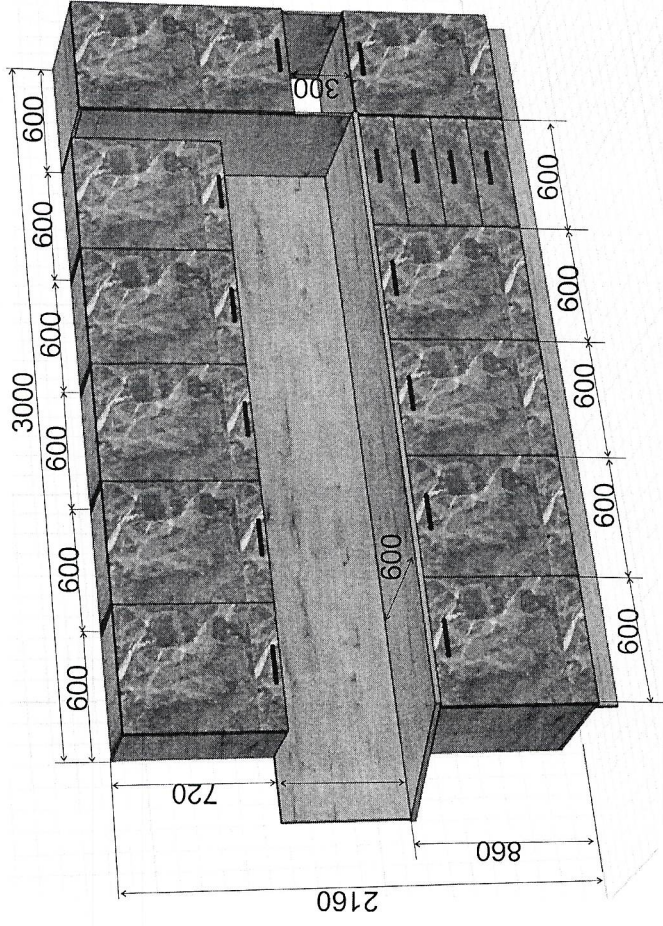